

スイッチング・レギュレータ仕様書

SWITCHING POWER SUPPLY SPECIFICATIONS

型式名

MODEL

PLE-HSZ

図面番号

DRAWING No.

PE-DM-000192



初版発行年月日

ISSUED DATE

2019年 12月 12日

変更履歴/Revise History

No.	変更内容/The Contents	日付/担当 DATE/DR.

作成/DR.	検印/CHK.	承認/APPD.
		

スイッチング・レギュレータ仕様書

SWITCHING POWER SUPPLY SPECIFICATIONS

PE-DM-000192

呼称方法

Model Name Rule

<u>P</u>	<u>L</u>	<u>E</u>	<u>O</u>	<u>O</u>	<u>H</u>	<u>S</u>	<u>Z</u>	<u>-</u>	<u>R</u>	<u>P</u>	
①	②	③	④	④	⑤	⑥	⑦				

① シリーズ名 / Series
② 150[W]クラス (240[W]ハイパワータイプ) / 150[W] Class (240[W] High Power Type)
③ 定格出力電圧 / Rated Output Voltage
④ シングル出力 / Single Output
⑤ AC100/200[V]系入力 / AC100/200[V] Class Input
⑥ オプション記号 (R: リモートコントロールタイプ) / Option (R: Remote ON/OFF Control)
⑦ オプション記号 (P: カバー付きタイプ) / Option (P: Type with Cover)

ブロック図

Block Diagram

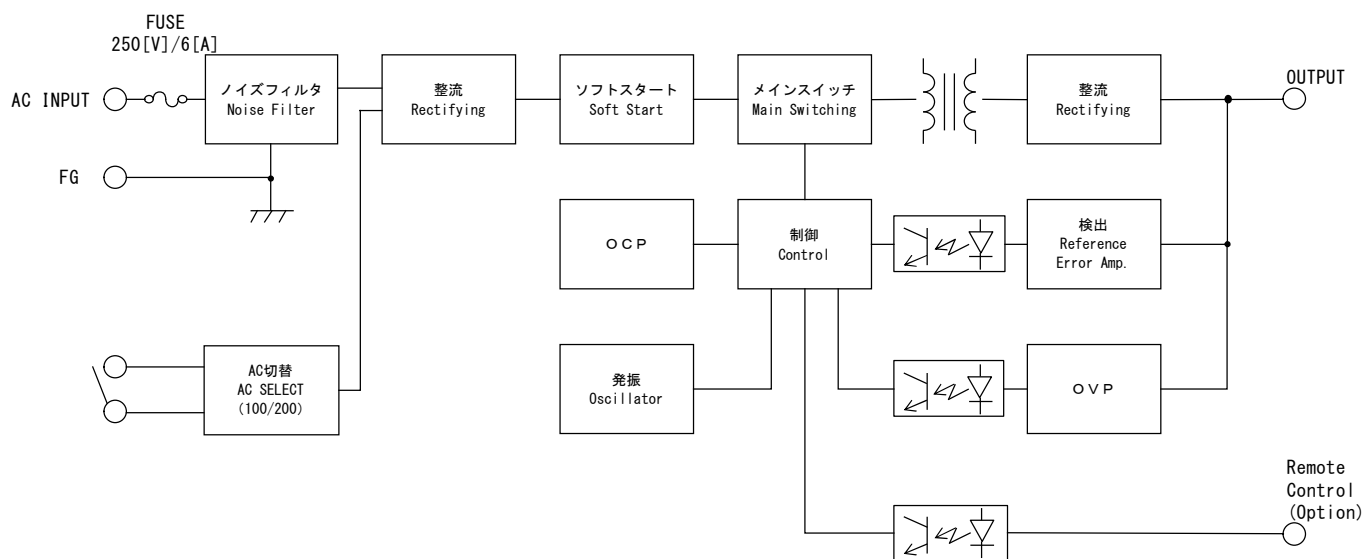

指定なき項目は定格入出力条件, 周囲温度25[°C]
At rated input and output, 25[°C] ambient unless noted.

仕様 SPECIFICATIONS		型式名 MODEL	PLE24HSZ	PLE36HSZ
入力仕様/特性 INPUT SPECIFICATION/CHARACTERISTICS				
定格入力電圧	Rated Input Voltage [V]	※1	AC 100 / AC 200	
定格入力電流	Rated Input Current		規定せず	Not Specified
許容入力電圧範囲	Allowable Input Voltage Range [V]		AC 85 ~ 132 / AC 170 ~ 264	
定格入力周波数 (範囲) AC入力のみ	Rated input Frequency (Range) AC input only [Hz]		規定せず Not Specified (47~440)	
相数	Phase [φ]		1	
突入電流	[A]max. AC100[V]		15	
Inrush Current	[A]max. AC200[V]		30	
効率	[%]typ. AC100[V]		88.0	86.0
Efficiency	[%]typ. AC200[V]		89.0	87.0
漏洩電流	[mA]max. AC100[V]	※2	1.0	
Leakage Current	[mA]max. AC200[V]	※2	1.0	
力率	Power Factor		規定せず	Not Specified
出力仕様/特性 OUTPUT SPECIFICATION/CHARACTERISTICS				
最大出力電力	Maximum Output Power [W]		240 / (P)360	244.8 / (P)360
定格出力電圧	Rated Output Voltage [V]		24	36
定格出力電流	Rated Output Current [A]		10	6.8
(P)ピーク電流	Peak Current [A]	※3	15	10
出力電圧可変範囲	Output Voltage Adjustment Range [V]	※4	21.6~26.4	32.4~39.6
リップルノイズ	Ripple and Noise [mVp-p]max.	※5	340	460
定電圧精度 Voltage Regulation	a. 静的入力変動 Line Regulation [mV]max.	※6	192	288
	b. 静的負荷変動 Load Regulation [mV]max.	※7	216	324
	c. 周囲温度変動 Temperature Effect [mV]max.	0~50[°C]	360	540
	[mV]max.	0~40[°C]	288	432
	d. 経時ドリフト Drift [mV]max.	※9	135	195
	e. 動の入力変動 Dynamic Line Regulation		規定せず	Not Specified
	f. 動的負荷変動 Dynamic Load Regulation [mV]typ.	※10	±720	±1080
g. 回復時間 Recovery Time [ms]typ.			0.5	
起動時間	Start-up Time [ms]max.		500	
出力保持時間	Hold-up Time [ms]typ.		20	
付属機能 OPTIONAL FUNCTIONS				
過電流保護	Overcurrent Protection [A]min.		定電流垂下方式 (要因を除いて自動復帰/連続短絡は保証せず) Auto recover. Constant current limit type. 15.5 10.5	
過電圧保護	Overvoltage Protection [V]min.		出力遮断方式 (要因を除いて再投入にて復帰) Shut down (Recover by AC reclosing). 28.0 42.0	
出力表示	Output Indicator		なし	None
リモートコントロール (RC)	Remote ON/OFF Control	※11	可能 (オプション)	Available (Optional)
リモートセンシング (RS)	Remote Sensing		なし	None
パワーフェイル (PF)	Power Fail		なし	None
直列運転	Serial Operation		不可能 (出力端子にダイオードを実装する事で可能) Not available (Possible with diode connection)	
並列運転	Parallel Operation		不可能	Not available
一般条件 GENERAL SPECIFICATION				
使用温度範囲	Operating Temperature [°C]		負荷条件は出力ディレーティング表参照 Refer to the Derating Condition. 0 ~ +70 / カバー付きタイプ Type with Cover (P) : 0 ~ +60	
保存温度範囲	Storage Temperature [°C]		-40 ~ +85 熱衝撃不可 Except thermal shock	
使用湿度範囲	Operating Humidity [%]RH		30 ~ 85 結露なし Without condensation	
保存湿度範囲	Storage Humidity [%]RH		10 ~ 85 結露なし Without condensation	
耐電圧 Withstand Voltage	1次-2次間 Primary-Secondary		AC2500[V] 感応電流 10[mA] 1分間 (常温・常湿)	
	1次-FG間 Primary-Frame Ground		AC2500[V] Cutoff Current 10[mA] 1min (Normal temperature & humidity)	
	2次-FG間 Secondary-Frame Ground		AC 500[V] 感応電流 100[mA] 1分間 (常温・常湿)	
			AC 500[V] Cutoff Current 100[mA] 1min (Normal temperature & humidity)	

仕様 SPECIFICATIONS		型式名 MODEL	PLE24HSZ	PLE36HSZ
絶縁抵抗 Insulation Resistance	1次-2次-FG間 Primary-Secondary-Frame Ground		各 50[MΩ]以上 DC500[V]印加時 50[MΩ] min. (500[V] DC)	
耐振性 Vibration			5~10[Hz] 全振幅10[mm], 10~55[Hz] 加速度 19.6[m/s ²] X, Y, Z方向 異常無き事。(非動作時) 5 - 10[Hz] / XYZ axis 10[mm], 10 - 55[Hz] / 19.6[m/s ²] XYZ axis (non-operating)	
耐衝撃性 Shock			衝撃力 Impact 294[m/s ²] / XYZ axis.	
冷却方式 Cooling System			自然空冷	Convection Cooling
適応規格 APPLIED STANDARDS				
高調波電流 Harmonic Current Emissions			なし	None
雑音端子電圧 Conducted Emissions			FCC Part15-B Class A	準拠 Designed to
安全規格 Safety Standards			なし	None
構造 DIMENSION AND WEIGHT				
外観 Appearance			シャーシマウントタイプ	Chassis Frame type
寸法 Dimensions	[mm] (HxWxD)		65 x 98 x 194.5 / カバー付きタイプ Type with Cover (P) : 65 x 98 x 194.5	
質量 Weight	[g]max.		900 / カバー付きタイプ Type with Cover (P) : 1000	
参考 REFERENCE				
MTBF	[h]	※12	540,634.06	534,005.47
スイッチング周波数 Switching Frequency	[kHz]		85 Fix.	

※印について Note

※1 入力電圧100[V]/200[V]系は、端子台にあるINPUT SELECT端子によって選択します。

AC85~132[V]入力=INPUT SELECT端子を短絡 / AC170~264[V]入力=INPUT SELECT端子を開放

※2 表中の定格入力周波数での値です。

※3 詳細は“ピーク負荷の定義”をご参照ください。

※4 無負荷時、かつ表中の許容入力電圧範囲での値です。

出力電圧を定格値より高く設定した場合は、出力電力が定格出力電力（定格出力電圧×定格出力電流）を超えないようにご注意ください。

出力電圧を定格値より低く設定した場合は、出力電流が定格出力電流を超えないようにご注意ください。

※5 測定条件：出力端子根元で、ベアネットプローブを使用して100[MHz]帯域のオシロスコープにて測定します。

※6 表中の許容入力電圧範囲での値です。

※7 定格入力電圧で負荷を零から定格まで変化させた時の値です。

※8 カバー付きタイプ（オプション記号：P）の値です。

※9 電源投入後1[h]経過後8[h]までの値です。

※10 定格入力電圧で負荷を定格の25⇄75[%]に急変させた時の値です。

※11 リモートコントロールタイプ（オプション記号：R）になります。詳細は“リモートコントロール”をご参照ください。

※12 JEITA スwitching電源の部品点数法による信頼度予測推奨基準 JEITA RCR-9102 (MIL-HDBK-217F) に基づきます。

※1 The input voltage 100[V]/200[V] type is selected by INPUT-SELECT terminal in the terminal block.

AC85[V] to 132[V]:short-circuited INPUT-SELECT terminal. / AC170[V] to 264[V]:The open INPUT-SELECT terminal.

※2 Within the rated frequency range.

※3 Refer to the subject "Definition of Peak Load" for detail.

※4 Within the allowable voltage range, no load.

When using the output voltage is higher than the rated output voltage, the output power shall be within the rated output power.

When using the output voltage is lower than the rated output voltage, the output current shall be within the rated output current.

※5 Measured by a Bayonet type probe. Bandwidth DC-100[MHz].

※6 Within the allowable voltage range.

※7 At rated input voltage, 0 to 100[%] load.

※8 Option : Type with Cover (Option code P) .

※9 Up to 8[h] after 1[h].

※10 At rated input voltage, load is changed between 25[%] and 75[%].

※11 Option : Remote ON/OFF (Option code R) . Refer to the subject "Remote Control" for detail.

※12 Standard for recommended reliability estimation of components' count method of JEITA's switching power supply.

According to JEITA RCR-9102 (MIL-HDBK-217F) .

出力ディレーティング表

Derating Condition

下記のディレーティング表を目安にご使用ください。

実装されている状態により異なりますので、実使用状態にてご確認ください。

Please refer to the Derating Condition.

Temperature rise may vary up to mounting condition. Please check that under actual operating condition.

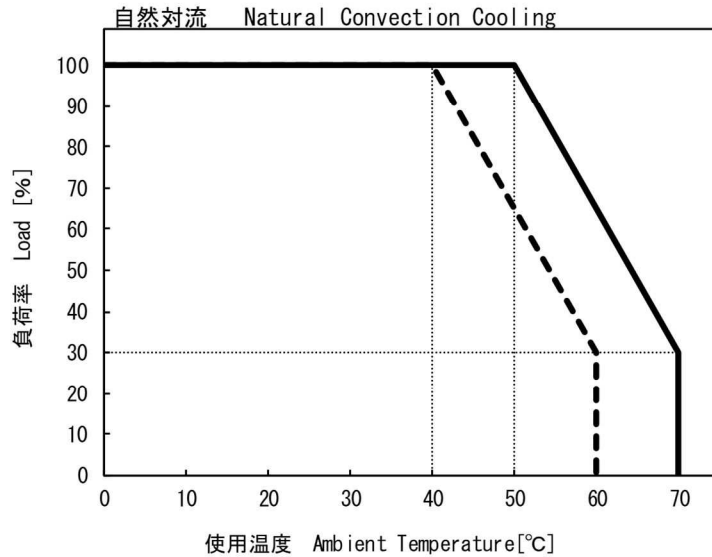

PLE**HSZ : シャーシマウントタイプ Chassis Frame Type

線 Line	設置方向 Mounting Condition	コメント Comment
—	A, B	50[°C]から70[°C]まで3.5[%/°C]の負荷ディレーティングが必要です。 3.5[%/°C] of load derating is required from 50[°C] to 70[°C].

PLE**HSZP : カバー付きタイプ Type with Cover

線 Line	設置方向 Mounting Condition	コメント Comment
--	A, B	40[°C]から60[°C]まで3.5[%/°C]の負荷ディレーティングが必要です。 3.5[%/°C] of load derating is required from 40[°C] to 60[°C].

設置方向 Mounting Condition

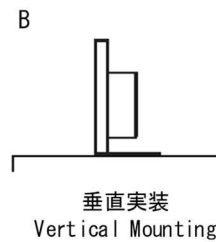
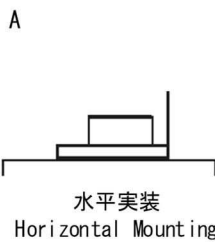

ピーク負荷の定義

Definition of Peak Load

I_o Peak : ピーク出力電流 Peak current[A]
 I_o : 定格出力電流 Rated output current[A]
 T : 1周期 1 cycle[s]
 T_{on} : I_o Peakが流れる時間 "I_o Peak" time[s]

- 1) $T_{on} \leq 10[s]$
- 2) $I_o^2 \geq (I_o \text{ Peak})^2 \times T_{on} / T$

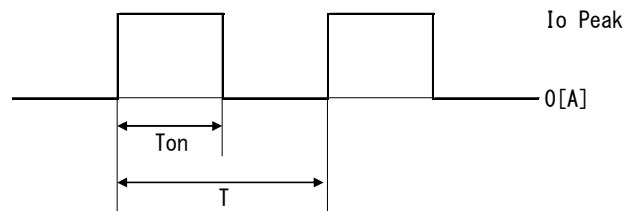

※ 定格出力電流以上の連続負荷は許容しません。
Continuous load of the rated output current or does not allow.

リモートコントロール

Remote ON/OFF Control

- ・ 端子台のRC端子と-0[V]端子間に外部電圧 (DC5~24[V]) 印加で出力遮断します。
The output shut off external voltage (DC5[V] to 24[V]) applied to the -0[V] terminal between RC terminal of the terminal block.
- ・ RC端子流入電流 30[mA]max. (外部制限抵抗不要)
RC terminal inflow current 30[mA] max. (External limiting resistor required)
- ・ RC端子による制御時間 (定格負荷時) The control time by RC terminal (at rated load)
RC端子による出力立ち下がり時間 Cutoff Time by RC terminal 40[ms]max.
RC端子による出力立ち上がり時間 Start-up Time by RC terminal 500[ms]max.

※流入電流参考値 Inflowing current reference value

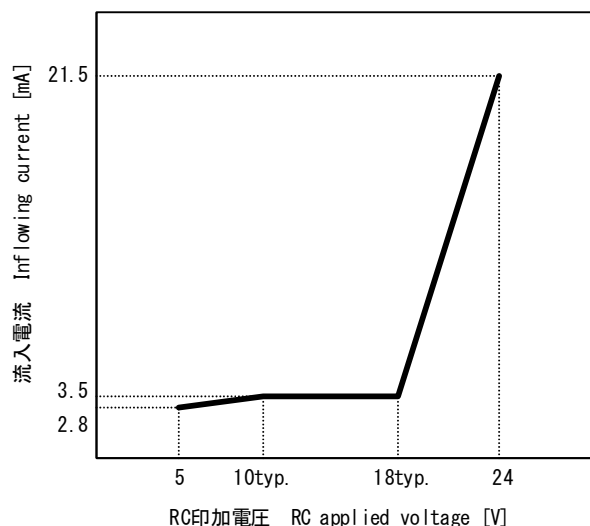

外觀・寸法図 (1/2)

Outline Drawing (1/2)

■標準品 Standard

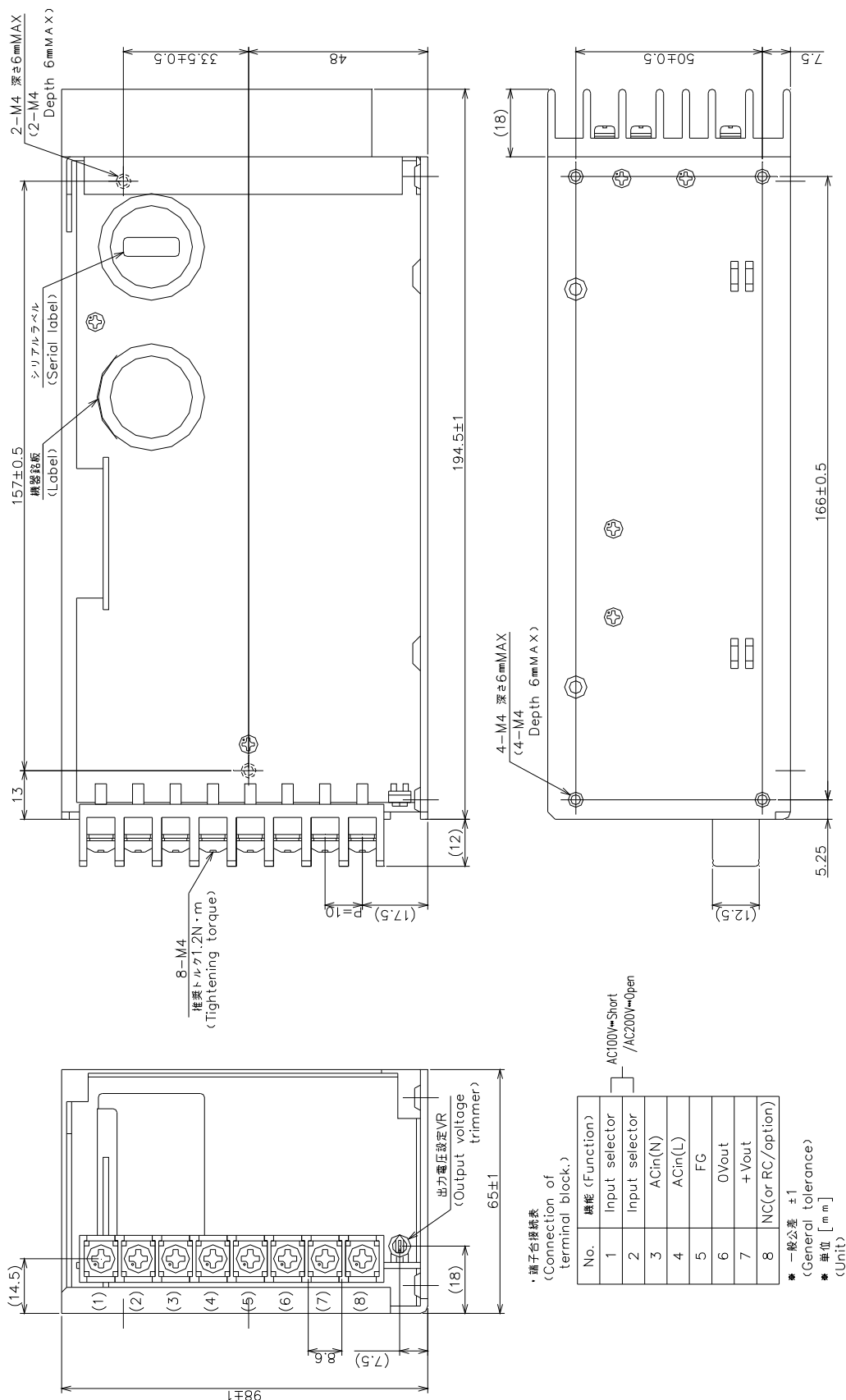

外觀・寸法図 (2/2)

Outline Drawing (2/2)

■カバー付きタイプ Type with Cover (Option : P)

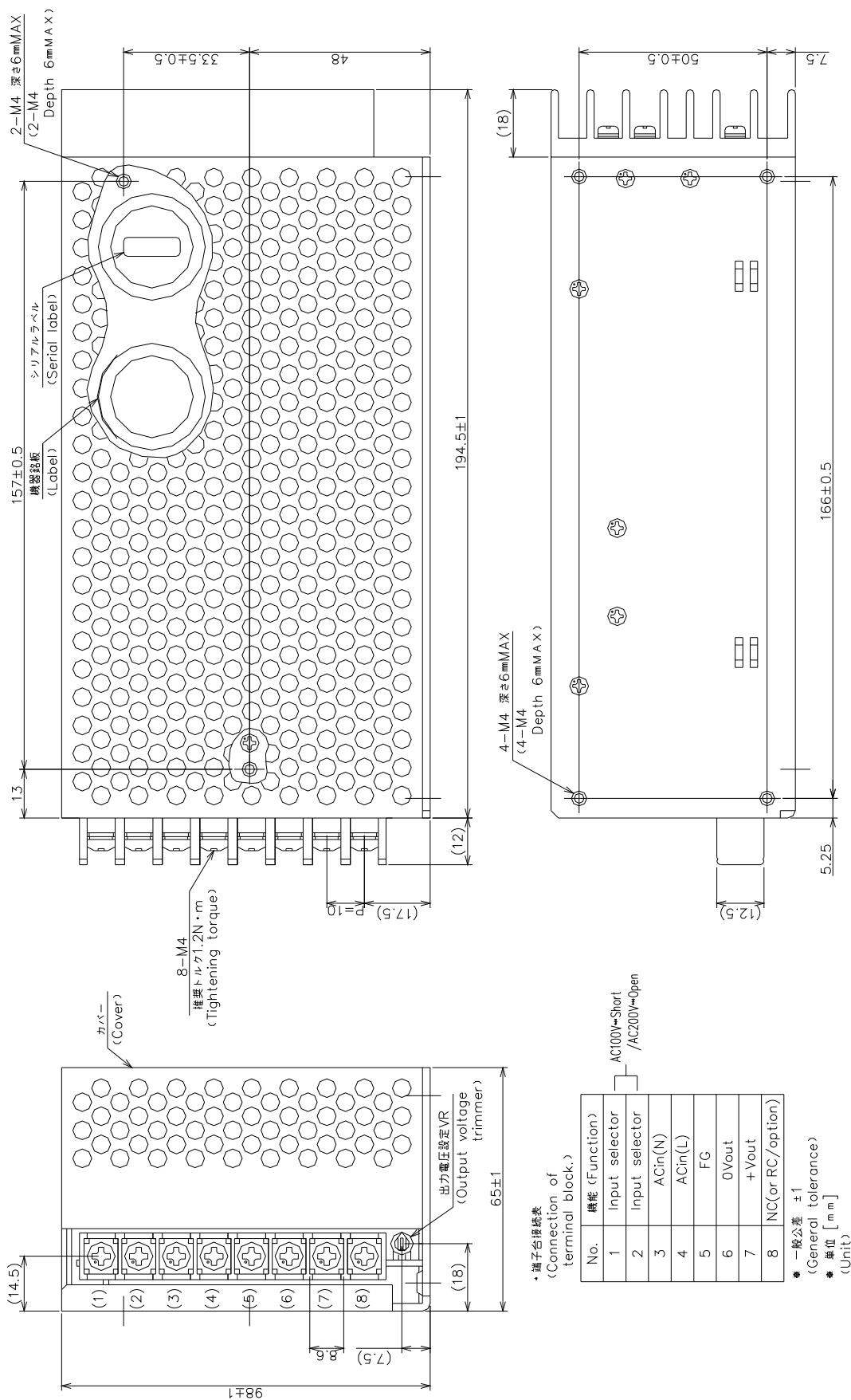

【使用上の注意】

1. 弊社スイッチング電源のご使用に際しては、製品仕様書にて規定された電気的特性および各種ご使用条件の範囲内にてお使いください。また使用する機器に実装された状態にて、実際の使用環境および条件での適合性を十分に評価され、ご判断くださいますようお願いいたします。
2. 弊社は絶えず製品の品質と信頼性向上に努めておりますが、一般的にスイッチング電源には寿命が存在すると共に、故障の発生が絶無とはいえません。弊社スイッチング電源のご使用に際しては、当該寿命および故障の発生が結果として人身事故、火災事故、または多大な社会的損害を生じさせないよう、冗長設計、フェイルセーフ設計、フールプルーフ設計などの安全設計をお願いいたします。
3. 弊社スイッチング電源は、一般的な電子機器（OA 機器、通信機器、計測機器、事務機器、製造用産業機器など）への使用を意図して設計・製造されております。極めて高度な品質および信頼性が要求され、故障や誤動作が直接または間接的に人命に関わる機器・装置（医療機器、自動車・列車・船舶・航空機などの輸送機器、原子力機器、交通信号機器、各種安全機器、軍用機器など）へのご使用を検討される際は、必ず事前に弊社営業窓口までご相談願います。

【GENERAL CAUTIONS】

*When using our products, please keep the condition within the range of its own specifications in electrically, mechanically and environmentally.

Also, please confirm the usage condition at working in your application.

*We are trying to ensure the better quality and reliability. But the Power Supply still have limitations of lifetime, also some possibilities of failures are still remain.

To avoid injury, fire incidents, and social losses caused by the failure of our products, please consider redundancy, fail safe, and fool proof systems on your design.

*Our products are designed and manufactured under intension of using in general purpose electronics equipments (like Office Automations, Information Technologies, Tele Communications, Measuring, and Production Controllers).

Please contact our sales office before you are willing to use our products in high reliability and quality required applications which directly or relatively effect to the human life (like Medical, Automotive, Transportation, Aviation, Nuclear Control, Traffic Control, Safety Assuring, and Military Equipments).